

# L'assortiment cibles de démarcation

## Das Sortiment Zielmarken

03 / 2024

JAUNE / GELB

- 1 -



Description / Beschreibung	no.d'art. Art.-Nr.	nombre Menge	prix Preis
Cibles de précision - 20 x 20 mm Rétroreflectrices - autocollante - avec direction de mesure	503005	100	110.--
Präzisions-Zielmarken - retroreflektierend - selbstklebend - mit Messrichtung	503006	20	24.--



Cibles de précision - 30 x 30 mm Rétroreflectrices - autocollante - avec direction de mesure	503010	90	120.--
Präzisions-Zielmarken - retroreflektierend - selbstklebend - mit Messrichtung	503011	18	25.--



Cibles de précision - 40 x 40 mm Rétroreflectrices - autocollante - avec direction de mesure	503015	96	140.--
Präzisions-Zielmarken - retroreflektierend - selbstklebend - mit Messrichtung	503016	24	38.--

## ORANGE



Description / Beschreibung	no.d'art. Art.-Nr.	nombre Menge	prix Preis
Cibles de précision - 20 x 20 mm Rétroreflectrices - autocollante - avec direction de mesure	503007	105	110.--
Präzisions-Zielmarken - retroreflektierend - selbstklebend - mit Messrichtung	503008	20	24.--



Cibles de précision - 30 x 30 mm Rétroreflectrices - autocollante - avec direction de mesure	503012	90	120.--
Präzisions-Zielmarken - retroreflektierend - selbstklebend - mit Messrichtung	503013	18	25.--

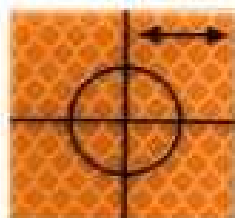

Cibles de précision - 40 x 40 mm Rétroreflectrices - autocollante - avec direction de mesure	503017	96	140.--
Präzisions-Zielmarken - retroreflektierend - selbstklebend - mit Messrichtung	503018	24	38.--

# L'assortiment cibles de démarcation

## Das Sortiment Zielmarken

### ARGENT / SILBER

- 2 -

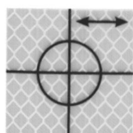

Description / Beschreibung	no.d'art. Art.-Nr.	nombre Menge	prix Preis
<i>Cibles de précision - 30 x 30 mm</i> <i>Rétroréfléctrices - autocollante - avec direction de mesure</i>	503020	90	120.--
Präzisions-Zielmarken - retroreflektierend - selbstklebend - mit Messrichtung	503021	18	25.--

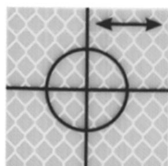

<i>Cibles de précision - 40 x 40 mm</i> <i>Rétroréfléctrices - autocollante - avec direction de mesure</i>	503025	96	140.--
Präzisions-Zielmarken - retroreflektierend - selbstklebend - mit Messrichtung	503026	24	38.--

### GRIS / GRAU



Description / Beschreibung	no.d'art. Art.-Nr.	nombre Menge	prix Preis
<i>Cibles de précision - 12 x 12 mm</i> <i>Rétroréfléctrices - autocollante - avec direction de mesure</i>	503055	20	20.--
Präzisions-Zielmarken - retroreflektierend - selbstklebend - mit Messrichtung			



<i>Cibles de précision - 24 x 24 mm</i> <i>Rétroréfléctrices - autocollante - avec direction de mesure</i>	503060	105	150.--
Präzisions-Zielmarken - retroreflektierend - selbstklebend - mit Messrichtung	503061	35	55.--



<i>Cibles de précision - 44 x 44 mm</i> <i>Rétroréfléctrices - autocollante - avec direction de mesure</i>	503065	96	160.--
Präzisions-Zielmarken - retroreflektierend - selbstklebend - mit Messrichtung	503066	24	42.--



<i>Cibles de précision - 64 x 64 mm</i> <i>Rétroréfléctrices - autocollante - avec direction de mesure</i>	503070	100	270.--
Präzisions-Zielmarken - retroreflektierend - selbstklebend - mit Messrichtung	503071	20	54.--



<i>Cibles de précision - 104 x 104 mm</i> <i>Rétroréfléctrices - autocollante - avec direction de mesure</i>	503080	20	180.--
Präzisions-Zielmarken - retroreflektierend - selbstklebend - mit Messrichtung	503081	1	10.--

# L'assortiment cibles de démarcation

## Das Sortiment Zielmarken

- 3 -



Selbstklebend

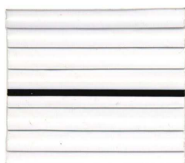

autocollante

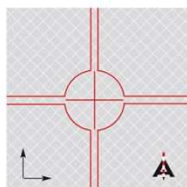
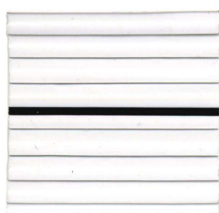

<b>Cibles en plastique, cercles concentriques, à coller</b> <b>Kunststoff-Zielmarken, konzentrische Kreise, zum Kleben</b>	145581
<i>Cibles en plastique multicouche, rouge/blanc sans monture en plastique. plastique Ø 60 mm - à coller</i>	CHF 4.20
Zielmarken aus mehrschichtigem Kunststoff, rot/ weiss ohne Kunststofffassung. Kunststoff Ø 60 mm - zum Kleben geeignet	

<b>Marqueur de métrage en plastique, 30 x 30 mm, autocollant</b> <b>Meterrissmarke aus Kunststoff, 30 x 30 mm, selbstklebend</b>	145510SK
<i>Marqueur de métrage en plastique multicouche, 30 x 30 cm, autocollant, Quantité : 50 pièces</i>	CHF 60.--
Meterrissmarke aus mehrschichtigem Kunststoff, 30 x 30 cm, selbstklebend, Menge: 50 Stück	

<b>Marqueur de métrage en plastique, 30 x 30 mm, à coller</b> <b>Meterrissmarke aus Kunststoff, 30x30 mm zum Kleben</b>	145510
<i>Marqueur de métrage en plastique multicouche, 30 x 30 cm, à coller, (non autocollant) - Quantité : 50 pièces</i>	CHF 45.--
Meterrissmarke aus mehrschichtigem Kunststoff, 30 x 30 cm, zum Kleben (nicht selbstklebend)	

<b>Cibles en plastique, cercles concentriques, avec monture</b> <b>Kunststoff-Zielmarken, konzent. Kreise, mit Fassung</b>	145580
<i>Marques de visée en plastique multicouche, rouge/blanc, dans un support en plastique stable à cheviller. Le repère peut être remplacé avec précision sans desserrer la monture. plastique Ø 60 mm cercles concentriques complet avec support et accessoires, par pièce</i>	CHF 8.80
Zielmarken aus mehrschichtigem Kunststoff, rot/ weiss in stabiler Kunststofffassung zum Dübeln. Marke kann punktgenau ohne Lösen der Einfassung ausgetauscht werden. Kunststoff Ø 60 mm konzentrische Kreise komplett mit Fassung und Zubehör, per Stück	

<b>Cibles réfléchissantes, autocollantes,</b> <b>Reflexzielmarken, selbstklebend,</b>	
20 x 20 mm - portée env. 50 m / Reichweite ca. 50 m - 50 pièces / Stück	145508-20 CHF 68.--
40 x 40 mm - portée env. 80 m / Reichweite ca. 80 m - 25 pièces / Stück	145508-40 CHF 54.--
60 x 60 mm - portée env. 160 m / Reichweite ca. 160 m - 25 pièces / Stück	145508-60 CHF 86.--

# L'assortiment cibles de démarcation

## Das Sortiment Zielmarken

- 4 -

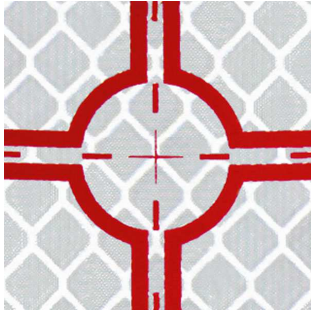

Plus d'informations dans le  
SHOP

Mehr Information im SHOP

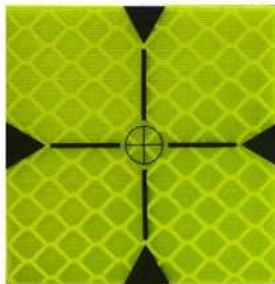

### Cibles réfléchissantes RSZ2, autocollantes

#### Reflexzielmarken RSZ2, selbstklebend

*Ces mirees réflectrices autocollantes avec un contour rouge bien visible sont parfaitement adaptées aux longues et aux courtes distances. Sur les courtes distances, vous voyez grâce à votre appareil de mesure le réticule fin au milieu et pouvez viser correctement.*

Diese selbstklebenden Reflexzielmarken mit deutlich sichtbarer, roter Umrandung sind sowohl für lange als auch für kurze Distanzen bestens geeignet. Auf kurzen Distanzen sehen Sie durch Ihr Vermessungsgerät das dünne Fadenkreuz in der Mitte und können korrekt anzielen.

RSZ2 - 20 x 20 mm - par 10 pièces / per 10 Stück

504120  
CHF 14.40

RSZ3 - 30 x 30 mm - par 10 pièces / per 10 Stück

504130  
CHF 20.80

RSZ4 - 40 x 40 mm - par 10 pièces / per 10 Stück

504140  
CHF 22.40

RSZ6 - 60 x 60 mm - par 10 pièces / per 10 Stück

504160  
CHF 34.40

RSZ22 - 220 x 220 mm - par 10 pièces / per 10 Stück

504220  
CHF 275.--

### Points de visée réflecteurs 21 x 21 mm – jaune

#### Reflexzielmarken 21 x 21 mm – gelb – Reichweite 50 m

*Les portées sont des valeurs moyennes et sont dépassées par la plupart des appareils de mesure actuels. Pour certains appareils, une distance minimale de 10 m est nécessaire. Pour garantir des mesures précises, l'angle lors de la visée doit être de 25° maximum.*

Die Reichweiten sind Durchschnittswerte und werden von den meisten aktuellen Messgeräten übertroffen. Bei einigen Geräten ist ein Mindestabstand von 10 m erforderlich. Um präzise Messungen zu gewährleisten, sollte der Winkel beim Anpeilen maximal 25° betragen.

RSZ2 YE - 21 x 21 mm, portée env. 50 m / Reichweite ca. 50 m

50020  
CHF 1.60

RSZ3 YE - 30 x 30 mm, portée env. 80 m / Reichweite ca. 80 m

50030  
CHF 2.05

RSZ4 YE - 40 x 40 mm, portée env. 100 m / Reichweite ca. 100 m

50040  
CHF 2.30

RSZ6 YE - 60 x 60 mm, portée env. 120 m / Reichweite ca. 120 m

50060  
CHF 3.80



# L'assortiment cibles de démarcation

## Das Sortiment Zielmarken

- 5 -

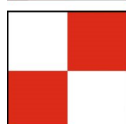
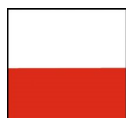

<b>Cibles autocollantes - blanc / noir mat</b> Zielmarken selbstklebend - weiss / schwarz matt	<b>500510</b>	<b>5xA4</b>	<b>40.--</b>
<i>feuille en polyester - Ø 23 mm - 5 x A4 = 240 pièces</i>			
<i>Polyesterfilm - Ø 23 mm - 5 x A4 = 240 Stück</i>			

<b>Cibles autocollantes - rouge / blanc</b> Zielmarken selbstklebend - rot / weiss	<b>500520</b>	<b>5xA4</b>	<b>40.--</b>
<i>feuille en polyester - 50 x 50 mm - 5 x A4 = 100 pièces</i>			
<i>Polyesterfilm - 50 x 50 mm - 5 x A4 = 100 Stück</i>			

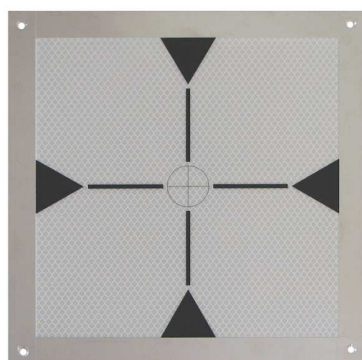

<b>Plaquette de mesure en aluminium RSALU22</b> <b>Vermessungplakette aus Alu RSALU22</b>	<b>145302</b>
--	---------------

*Spécialement conçu pour être utilisé pour mesurer de grandes distances. Plaque de support en aluminium, équipée d'une cible réfléchissante 220x220 mm. Grâce à la taille du repère de visée, des portées de 400 à 500 m sont possibles en mode infrarouge d'une station totale. De plus, la forme du réticule permet un ciblage précis à partir de grandes distances. Dimensions 260x260 mm.*

*Avec quatre trous prépercés sur la plaque de support.*

Speziell für den Einsatz zur Messung weiter Strecken entwickelt.

Trägerplatte aus Aluminium, ausgestattet mit einer Reflexzielmarke 220x220 mm. Durch die Größe der Zielmarke sind im Infrarot-Modus einer Totalstation Reichweiten von 400 bis 500 m möglich. Zudem ermöglicht die Form des Fadenkreuzes ein exaktes Anpeilen aus großen Entfernungen. Abmessungen 260x260 mm.

Mit vier vorgebohrten Löchern auf der Trägerplatte.

**CHF 72.50**

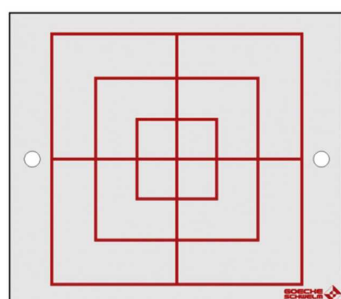

<b>Plaque de support en aluminium pour repère de visée réflexe</b> <b>Trägerplatte aus Aluminium zu Reflexzielmarke</b>	<b>145516</b>
--	---------------

*Plaque de support en aluminium pour le collage des cibles, qui peuvent ensuite être montées avec la plaque de support sur des surfaces inégales. Pour le montage de la plaque de support, nous proposons des colles à deux composants à base de résine époxy, notre colle de montage.*

*Adapté aux repères réfléchissants de 60 x 60 mm.*

*Plaque de support en aluminium - taille 71 x 81 x 1,5 mm*

Aluminium-Trägerplatte zum Aufkleben von Zielmarken, die dann mit der Trägerplatte auf unebenen Untergründen montiert werden können. Zur Montage der Trägerplatte bieten wir 2-Komponentenklebern auf Epoxidharzbasis, unseren Montagekleber.

Passend zu den Reflexzielmarken mit der Größe 60 x 60 mm

Trägerplatte aus Alu - Grösse 71 x 81 x 1,5 mm

**CHF 4.10**



<b>Vis pour plaque de support en aluminium pour repère de visée réflexe no. 145516 ( min. 2 pièces nécessaires )</b>	<b>113016S</b>
--	----------------

**Schraube für Trägerplatte aus Alu zu Reflexzielmarke Nr. 145516 (min. 2 Stück nötig)**

**CHF 0.20**

<b>Cheville pour plaque de support en aluminium pour repère de visée réflexe no. 145516 ( min. 2 pièces nécessaires )</b>	<b>113016D</b>
---	----------------

**Dübel zu Trägerplatte aus Aluminium zu Reflexzielmarke Nr. 145516 (min. 2 Stück nötig)**

**CHF 0.10**

# L'assortiment cibles de démarcation

## Das Sortiment Zielmarken

- 6 -



**4/4 Timbre adhésif RSKM10, - 20, - 30**

**4/4 Klebmarke RSKM10**

*Pour la protection des points limites et de mesure sur un sol ferme à l'intérieur des zones locales.*

*Les repères adhésifs peuvent être utilisés comme points limites ou de mesure 1/4, 1/2 et 3/4. Pour ce faire, les repères peuvent être facilement découpés sans perdre de leur stabilité. Les encoches pour la découpe sont placées à 90°.. - Diamètre 80 mm (encoche centrale 10 mm).*

Zum Schutz von Grenz- und Messpunkten auf festem Untergrund innerhalb von Ortsbereichen.  
Die selbstklebenden Markierungen können als Grenz- oder Messpunkte 1/4, 1/2 und 3/4 verwendet werden. Zu diesem Zweck können die Markierungen leicht ausgeschnitten werden, ohne ihre Stabilität zu verlieren. Die Kerben zum Ausschneiden werden im 90°-Winkel angebracht. - Durchmesser 80 mm (mittlere Aussparung 10 mm)

**RSKM10 - sans inscription / ohne Aufschrift - par 50 pièces / per 50 Stück**

**145620**  
**CHF 139.--**

**RSKM20 - inscription / Aufschrift GRENZPUNKT - par 50 pièces / per 50 Stück**

**145630**  
**CHF 139.--**

**RSKM30 - inscription / Aufschrift MESSPUNKT - par 50 pièces / per 50 Stück**

**145640**  
**CHF 139.--**

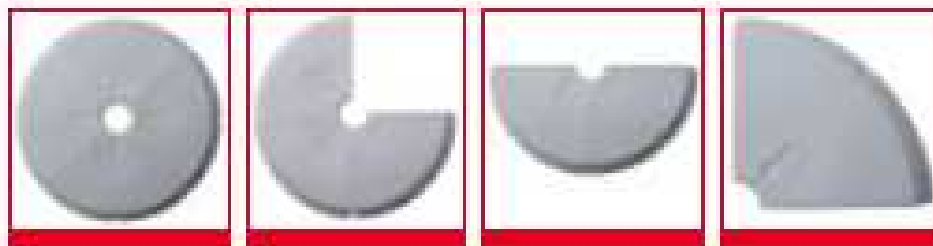

**sans inscription**  
**ohne Aufschrift**



**Inscription GRENZPUNKT**  
**Aufschrift GRENZPUNKT**



**Inscription MESSPUNKT**  
**Aufschrift MESSPUNKT**

# Marquage pour les drones et scanner Laser Markierungen für Drohnen und Laser-Scanner

- 7 -



<b>Cible RSL510 pour drones de Rothbucher</b> <b>Zielmarke RSL510 für Drohnen von Rothbucher</b>	<b>145308</b>
<i>Marque au sol pour drones RSL510, 350 x 350 mm - imperméable à l'eau</i>	<b>CHF 7.20</b>
Drohnen Bodenmarke RSL510, 350 x 350 mm - wasserfest	

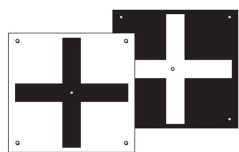

<b>Cible RSL512 pour drones de Rothbucher</b> <b>Zielmarke RSL512 für Drohnen von Rothbucher</b>	<b>145310</b>
<i>Marque au sol pour drones RSL512, 350 x 350 mm - résistante à l'eau - La marque de visée RSL512 a une croix claire à l'avant et une croix foncée à l'arrière.</i>	<b>CHF 9.45</b>
Drohnen Bodenmarke RSL512, 350 x 350 mm - wasserfest - Die Zielmarke RSL512 hat vorne ein helles Kreuz und auf der Rückseite ein dunkles Kreuz.	



<b>Cibles pour drones RSL580-10 - dimension: 120 x 120 mm</b> <b>Drohnen Zielmarken RSL580-10</b>	<b>145311</b>
<i>Les repères de visée pour drones RSL580-10 conviennent parfaitement aux drones de nombreux fabricants et peuvent être placés encore et encore au même point en combinaison avec le point fixe RSFP-X80.</i>	<b>CHF 55.--</b>
Die Drohnen-Zielmarken RSL580-10 eignen sich hervorragend für Drohnen vieler Hersteller und können in Verbindung mit dem Fixpunkt RSFP-X80 am gleichen Punkt wieder und wieder aufgesetzt werden.	



<b>Cibles pour drones RSL580-20 - dimension: 120 x 120 mm</b> <b>Drohnen Zielmarken RSL580-20</b>	<b>145312</b>
<i>Les repères de visée pour drones RSL580-12 conviennent parfaitement aux drones de nombreux fabricants et peuvent être placés encore et encore au même point en combinaison avec le point fixe RSFP-X80.</i>	<b>CHF 55.--</b>
Die Drohnen-Zielmarken RSL580-12 eignen sich hervorragend für Drohnen vieler Hersteller und können in Verbindung mit dem Fixpunkt RSFP-X80 am gleichen Punkt wieder und wieder aufgesetzt werden.	

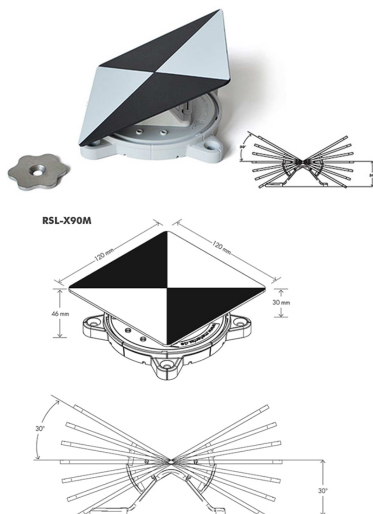

<b>Cibles de scanner laser RSL-X90M - dimension: 120 x 120 mm</b> <b>Laser-Scanner-Zielmarken RSL-X90M</b>	<b>145313</b>
<i>Lconvient très bien aux scanners de Leica, GeoMax et Faro Points fixes pour relier plusieurs points de vue Attribution d'informations de référence spatiales à un jeu de données géographiques Magnétique</i>	<b>CHF 59.--</b>
für Scanner von Leica, GeoMax und Faro sehr gut geeignet Fixpunkte zur Verknüpfung von mehreren Standpunkten Zuweisung raumbezogener Referenzinformationen zu einem Geodatensatz Magnetisch	

**Pour tous les produits plus d'informations dans le SHOP -  
seulement entrer le numéro d'article.**

**Für alle Produkte mehr information im SHOP -  
nur die Artikel-Nr. eingeben.**

# Marquage pour les drones et scanner Laser Markierungen für Drohnen und Laser-Scanner

- 8 -



<b>Scanner laser pour cibles RSL-X80</b> <b>Laserscanner Zielmarken RSL-X80 - dimension: 120 x 120 mm</b>	<b>145317</b>
<i>Les cibles de laser scanning conviennent parfaitement aux scanners de Leica, Geomax, Faro, Z+F (Zoller+Fröhlich) et Trimble. - 10 pièces</i>	<b>555.--</b>
Die Laserscanner Zielmarken eignen sich hervorragend für Scanner von Leica, Geomax, Faro, Z+F (Zoller+Fröhlich) und Trimble. - 10 Stück	

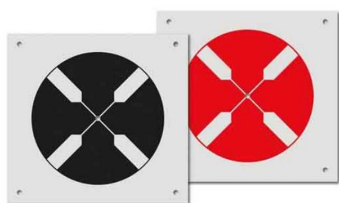

<b>Marques de sols pour drones RSL520 et RSL532 - par pièce</b> <b>Drohnenbodenmarken RSL520 und RSL532 - per Stück</b>	<b>145316</b>
<i>La marque de visée RSL532 est imprimée sur les deux faces, ce qui permet d'obtenir un contraste maximal sur différents supports. Grand repère résistant à l'eau de 350 x 350 mm, Livraison : Marques de sol pour drones RSL520/ RSL532.</i>	<b>9.90</b>
Die Zielmarke RSL532 ist beidseitig bedruckt, so bekommen Sie maximalen Kontrast auf unterschiedlichen Untergründen. Große, wasserfeste Zielmarke mit 350 x 350 mm. Lieferumfang: Drohnenbodenmarken RSL520/RSL532	

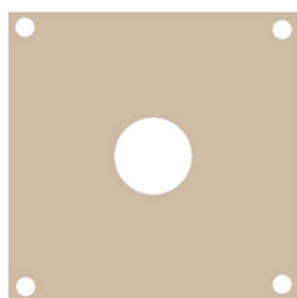

<b>Plaques pour photos aériennes, épaisseur 1 mm</b> <b>Luftbildplatten, 1mm Stärke</b>	
<i>Plaques pour photos aériennes, polystyrène blanc, épaisseur 1 mm hydrofuge, résistant à la lumière, résistant au gel</i> <i>Plaques avec trou central de 30 mm Ø - en option, possibilité de 6 mm à 35 mm Ø (sans supplément de prix) 4 trous dans les coins</i>	
Luftbildplatten weisses Polystyrol Stärke 1 mm wasserabweisend, lichtecht, frostbeständig Platten mit Mittelloch 30 mm Ø - optional auch 6 mm bis 35 mm Ø möglich (ohne Aufpreis) 4 Löcher an den Ecken	
<b>150 x 150 mm</b>	<b>170150</b> <b>0.75</b>
<b>200 x 200 mm</b>	<b>170200</b> <b>0.80</b>
<b>400 x 400 mm</b>	<b>170400</b> <b>2.80</b>
<b>600 x 600 mm</b>	<b>170600</b> <b>5.80</b>



# Marquage pour les drones et scanner Laser

## Markierungen für Drohnen und Laser-Scanner

- 9 -

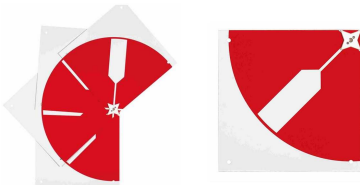
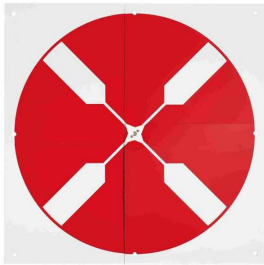

**Marque au sol pliable pour drones RSL532XL - par pièce**  
**Aufklappbare Bodenmarke für Drohnen RSL532XL - per Stück**

145308-532

*Marque de visée résistante à l'eau, résistant aux UV,  
 Taille : 350 x 350mm (fermé) et 650 x 650 mm (déplié)  
 Point fixe lors de l'utilisation de drones, Un trou au centre pour une  
 mesure exacte au moyen du GPS .Peut être fixé au sol à l'aide de  
 crochets de tente. Utilisable plusieurs fois,  
 Idéal pour une utilisation à 100 mètres d'altitude et plus*

CHF 55.20

Wasserfeste Zielmarke, UV-beständig  
 Größe: 350 x 350mm (geschlossen) und 650 x 650 mm (aufgeklappt),  
 Fixpunkt bei der Verwendung von Drohnen  
 Ein Loch im Zentrum zum exakten Einmessen mittels GPS  
 Kann mit Zelthaken am Boden fixiert werden  
 Mehrfach verwendbar.  
 Ideal für die Verwendung bei 100 Meter Höhe und mehr  
 Sichtbarkeit der Marken ist geräte- und witterungsabhängig

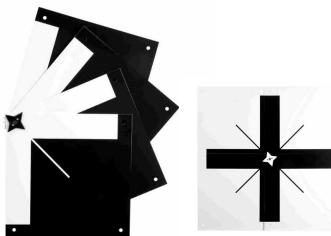
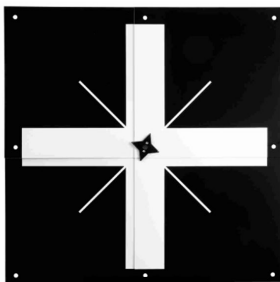

**Marque au sol pliable pour drones RSL512XL - par pièce**  
**Aufklappbare Bodenmarke für Drohnen RSL532XL - per Stück**

145308-512

*La marque au sol RSL512XL est imprimée sur les deux faces (noir –  
 blanc / blanc – noir). Le côté le plus clair ou le plus foncé est utilisé en  
 fonction du support.*

CHF 55.20

*Fonctions et avantages du repère au sol pliable pour drones  
 RSL512XL* Marque de visée résistante à l'eau  
 Résistant aux UV

*Taille : 350 x 350mm (fermé) et 650 x 650 mm (déplié)*

*Point fixe lors de l'utilisation de drones*

*Un trou au centre pour une mesure exacte au moyen du GPS*

*Peut être fixé au sol à l'aide de crochets de tente*

*Utilisable plusieurs fois*

*Idéal pour une utilisation à 100 mètres d'altitude et plus*

*La visibilité des marques dépend de l'appareil et des conditions météoro-  
 logiques*

Die Bodenmarke RSL512XL ist beidseitig bedruckt (schwarz - weiß /  
 weiß - schwarz). Je nach Untergrund wird die hellere oder dunklere  
 Seite verwendet.

Wasserfeste Zielmarke, UV-beständig

Größe: 350 x 350mm (geschlossen) und 650 x 650 mm (aufgeklappt)

Fixpunkt bei der Verwendung von Drohnen

Ein Loch im Zentrum zum exakten Einmessen mittels GPS

Kann mit Zelthaken am Boden fixiert werden

Mehrfach verwendbar

Idéal für die Verwendung bei 100 Meter Höhe und mehr

Sichtbarkeit der Marken ist geräte- und witterungsabhängig

# Marquage pour les drones et scanner Laser

## Markierungen für Drohnen und Laser-Scanner

- 10 -

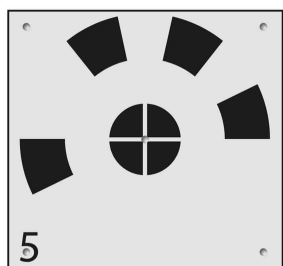

avec numérotation 1 - 10  
mit Nummerierung 1 - 10

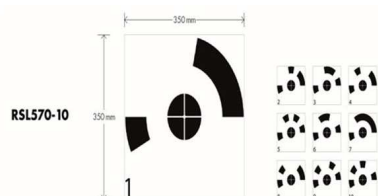

<b>Marque de fond de drone RSL570-10 avec numérotation</b> <b>Drohnenbodenmarke RSL570-10 mit Nummerierung</b>	<b>145308-512-10</b>
<i>Marques de visée résistantes à l'eau, taille 350 x 350 mm</i> <i>Résistant aux UV</i> <i>Points fixes en cas d'utilisation de drones</i> <i>Un trou au centre pour une mesure exacte au moyen du GPS</i> <i>Peuvent être fixés au sol à l'aide de crochets de tente</i> <i>Utilisables plusieurs fois</i> <i>Idéal pour une utilisation jusqu'à environ 100 mètres</i> <i>La visibilité des marques dépend de l'appareil et des conditions météorologiques</i>	<b>CHF 99.--</b>
Wasserfeste Zielmarken, Größe 350 x 350 mm UV-beständig Fixpunkte bei Verwendung von Drohnen Ein Loch im Zentrum zum exakten Einmessen mittels GPS Können mit Zelthaken am Boden fixiert werden Mehrfach verwendbar Ideal für die Verwendung bis ca. 100 Meter Sichtbarkeit der Marken ist geräte- und witterungsabhängig	

avec numérotation 11 - 20  
mit Nummerierung 11 - 20

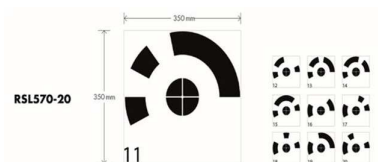

<b>Marque de fond de drone RSL570-20 avec numérotation</b> <b>Drohnenbodenmarke RSL570-20 mit Nummerierung</b>	<b>145308-512-20</b>
<i>Même exécution que RSL570-10</i>	<b>CHF 99.--</b>
<b>Ausführung gleiche wie RSL570-10</b>	

avec numérotation 21 - 30  
mit Nummerierung 21 - 30

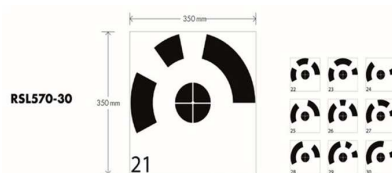

<b>Marque de fond de drone RSL570-30 avec numérotation</b> <b>Drohnenbodenmarke RSL570-30 mit Nummerierung</b>	<b>145308-512-30</b>
<i>Même exécution que RSL570-10</i>	<b>CHF 99.--</b>
<b>Ausführung gleiche wie RSL570-10</b>	

# Marquage pour les drones et scanner Laser

## Markierungen für Drohnen und Laser-Scanner

- 11 -



### Bâche d'atterrissage pour drones taille 80 x 80 cm Landeplatz-Plane für Drohnen Größe 80x80 cm

609021

*Cette bâche de terrain d'atterrissage pour drones est l'accessoire parfait pour tout pilote de drone qui souhaite garantir des procédures d'atterrissage et de décollage sûres. La bâche protège votre drone des particules nocives comme le sable, la terre et l'herbe. Elle évite ainsi que la saleté ne pénètre dans les moteurs. Cette bâche d'atterrissage pliable de haute qualité a été spécialement conçue pour étendre les possibilités d'utilisation de votre drone et lui permettre d'atterrir dans n'importe quel environnement.*

CHF 115.--

Diese Landeplatz-Plane für Drohnen ist das perfekte Zubehör für jeden Drohnenpiloten, der sichere Lande- und Startvorgänge gewährleisten möchte. Die Plane schützt Ihre Drohne vor schädlichen Partikeln wie Sand, Erde und Gras. So wird vermieden, dass Schmutz in die Motoren kommt. Diese hochwertige, faltbare Landeplatz-Plane wurde speziell entwickelt, um die Einsatzmöglichkeiten Ihrer Drohne zu erweitern und sie in jeder Umgebung landen zu lassen.

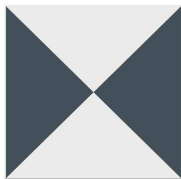

### Bouclier pour laser scanner et drone RSL402 Laserscanner- und Drohnen-Schild RSL402

145308-402

*Dans le cadre de l'utilisation de systèmes de cartographie mobile, les panneaux sont détectés même à des vitesses allant jusqu'à 80 km/h. Dans les systèmes de conduite autonome, ces panneaux sont utilisés pour l'orientation. Peuvent être fixés au sol à l'aide de crochets de tente.*

CHF 59.--

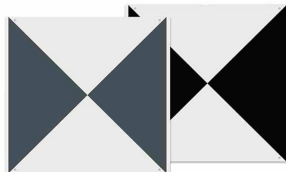

Bei der Verwendung von Mobile Mapping Systemen werden die Schilder auch bei Geschwindigkeiten von bis zu 80 km/h erkannt. Bei Systemen für autonomes Fahren werden diese Schilder für die Orientierung eingesetzt. Können mit Zelthaken am Boden fixiert werden.

### Marque de sol de drone RSL520 Drohnenbodenmarke RSL520

145308-520

*Fonctions et avantages de la marque au sol pour drone RSL520  
Grande marque de visée résistante à l'eau de 350 x 350 mm  
Sert de point fixe lors de l'utilisation de drones  
Un trou au centre pour une mesure exacte au moyen d'un récepteur GNSS (par ex. Septentrio Altus, GeoMax, etc.)  
Peut être fixé au sol à l'aide de crochets de tente  
Utilisable plusieurs fois*

CHF 7.70

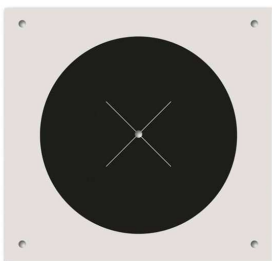

Funktionen und Vorteile der Drohnenbodenmarke RSL520  
Große, wasserfeste Zielmarke mit 350 x 350 mm  
Dient als Fixpunkte bei der Verwendung von Drohnen  
Ein Loch im Zentrum zum exakten Einmessen mittels GNSS- Empfänger (z. B. Septentrio Altus, GeoMax etc.)  
Kann mit Zelthaken im Boden fixiert werden  
Mehrfach verwendbar

# Marquage pour les drones et scanner Laser Markierungen für Drohnen und Laser-Scanner

- 12 -

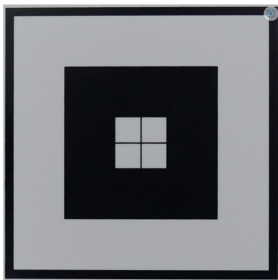

Lasermarke RSLT151  
Laser Target RSLT151

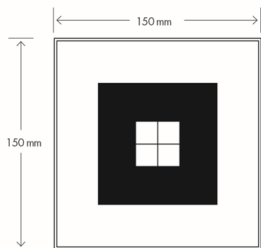

Lasermarke RSLT200  
Laser Target RSLT200

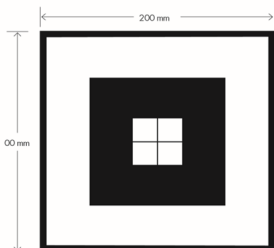

## Cible laser RSLT151, autocollante – 150 x 150 mm Zielmarke RSLT151, selbstklebend - 150 x 150 mm

Cette cible est utilisée pour une mise en station rapide ou pour le déplacement des instruments suivants : ♦ Leica 3D Disto ♦ Geomax Zoom 3D  
La marque laser RSLT151 est autocollante. Si la marque est utilisée à l'intérieur sur des surfaces lisses, l'effet autocollant peut être utilisé plusieurs fois. La marque est résistante à l'eau, à la température et aux UV et peut être utilisée à l'intérieur et à l'extérieur.

Diese Zielmarke wird für eine schnelle Stationierung bzw. beim Umsetzen der folgenden Instrumente verwendet: ♦ Leica 3D Disto ♦ Geomax Zoom 3D  
Die Lasermarke RSLT151 ist selbstklebend. Wird die Marke im Innenbereich auf glatten Oberflächen verwendet kann der selbstklebende Effekt mehrfach genutzt werden. Die Marke ist wasserfest, temperatur- und UV-beständig und für den Einsatz im Innen- und Außenbereich geeignet. Abmesung 150 x 150 mm.

**RSLT151 - 150 x 150 mm - par pièce / per Stück**

**145308-150  
CHF 6.50**

## Cible RSLT200, adaptée à une utilisation en extérieur - 200 x 200 mm Zielmarke RSLT200, für den Außeneinsatz geeignet

Cette cible est utilisée pour une mise en station rapide ou pour le déplacement des instruments suivants : ° Leica 3D Disto ° Geomax Zoom 3D  
La marque laser RSLT200 peut être fixée sur n'importe quel support à l'aide d'une colle de montage. La marque est résistante à l'eau, à la température et aux UV et peut être utilisée à l'intérieur et à l'extérieur. Dimensions : 200 x 200 mm.

Diese Zielmarke wird für eine schnelle Stationierung bzw. beim Umsetzen der folgenden Instrumente verwendet: ° Leica 3D Disto ° Geomax Zoom 3D  
Die Lasermarke RSLT200 kann mit Montagekleber auf jedem Untergrund fixiert werden. Die Marke ist wasserfest, temperatur- und UV-beständig und für den Einsatz im Innen- und Außenbereich geeignet. Abmesung 200 x 200 mm.

**RSLT200 - 200 x 200 mm - par pièce / per Stück**

**145308-200  
CHF 7.10**

## Adhésif de montage RSMK-Fix – 290 ml Montagekleber RSMK-Fix - 290 ml

**145309**

La nouvelle génération de colle de montage avec adhérence initiale immédiate - idéale pour la fixation de nos plaquettes à déchirure au mètre Application :  
Collage de plaquettes à déchirure au mètre, de métaux, de bois et de matières plastiques entre eux et avec d'autres dans le secteur de la couverture, du bâtiment, de la construction de conteneurs, de la tôlerie, de la fabrication de fenêtres, etc. Utilisable dans les domaines où le silicone ne peut pas être mis en œuvre.

**CHF 25.--**

Die neue Generation Montagekleber mit sofortiger Anfangshaftung - ideal zur Befestigung unserer Meterriss-Plaketten Anwendung:  
Verklebung von Meterriss-Plaketten, Metallen, Holz und Kunststoffen mit- und untereinander im Dachdeckerhandwerk, Bausektor, Containerbau, Blechverarbeitung, Fensterbau usw. Einsetzbar in Bereichen, wo Silikon nicht zu verarbeiten ist.

## Presse à cartouche ouverte pour colle RS-Fix Montagekleber RSMK-Fix - 290 ml

**145900  
CHF 28.--**



# Marquage pour les drones et scanner Laser

## Markierungen für Drohnen und Laser-Scanner

- 13 -



**Marqueurs laser pliables RSLT10** L/B=120, H=140, P/T=130 mm  
**Klappbare Lasermarken RSLT10**

145309-12

*pour un alignement rapide et précis des lasers à ligne sur l'axe, peut être utilisé jusqu'à une portée de 30 mètres, même en plein soleil.*

CHF 59.--

zur schnellen und genauen Ausrichtung von Linienlasern auf die Achse, kann bis zu einer Reichweite von 30 Metern auch bei direkter Sonneneinstrahlung verwendet werden.



**Marqueurs laser pliables RSL496** L/B=120, H=140, P/T=130 mm  
**Klappbare Lasermarken RSL496**

145309-496

*Convient parfaitement aux scanners Leica, Geomax, Faro, Z+F (Zoller+Fröhlich), Riegel VZ 400 (à partir d'une distance de 50 mètres) ainsi qu'à la fonction scan de Leica MS50.*

CHF 59.--

Bestens geeignet für Leica Scanner, Geomax, Faro, Z+F (Zoller+Fröhlich), Riegel VZ 400 (ab einer Entfernung von 50 Metern) sowie für die Scanfunktion des Leica MS50.



**Cibles pour drones RSL590M-10 (magnétique)**  
**Drohnen Zielmarken RSL590M-10 (magnetisch)**

145308-10

*Les cibles pour drones RSL590M-10 conviennent parfaitement aux drones de nombreux fabricants et peuvent être posées encore et encore au même point en combinaison avec le point fixe RSFP-X90. Numérotation de 1 à 10*  
*Unité d'emballage ; 10 pièces*

CHF 585.--

Die Drohnen-Zielmarken RSL590M-10 eignen sich hervorragend für Drohnen vieler Hersteller und können in Verbindung mit dem Fixpunkt RSFP-X90 am gleichen Punkt wieder und wieder aufgesetzt werden. Nummerierung 1-10



**Cibles pour drones RSL590M-20 (magnétique)**  
**Drohnen Zielmarken RSL590M-20 (magnetisch)**

145308-20

*Les cibles pour drones RSL590M-20 conviennent parfaitement aux drones de nombreux fabricants et peuvent être posées encore et encore au même point en combinaison avec le point fixe RSFP-X90. Numérotation de 11 à 20*  
*Unité d'emballage ; 10 pièces*

CHF 585.--

Die Drohnen-Zielmarken RSL590M-20 eignen sich hervorragend für Drohnen vieler Hersteller und können in Verbindung mit dem Fixpunkt RSFP-X90 am gleichen Punkt wieder und wieder aufgesetzt werden. Nummerierung 11-20  
Verpackungseinheit; 10 Stück

# Marquage pour les drones et scanner Laser Markierungen für Drohnen und Laser-Scanner

- 14 -



## Sphère de laser scanning RSLB10M - avec base magnétique Laserscanner-Kugel RSLB10M - mit Magnetfuß

145308-LB10M

*Avec la sphère de scanning laser RSLB10M de Rothbucher, vous obtenez un nouveau niveau de précision et d'efficacité pour la mesure et la saisie de données géographiques. Grâce au pied magnétique spécial, vous pouvez fixer la sphère de scanning sans problème sur de nombreuses surfaces et l'utiliser de tous les côtés. La sphère de scanning est fabriquée en plastique robuste qui résiste également aux chocs. La peinture structurée mate spéciale assure un comportement de réflexion optimal et garantit ainsi une mesure précise.*

CHF 178.--

*À l'aide de la sphère de scanning laser RSLB10M de Rothbucher, vous pouvez relier plusieurs points de vue et attribuer ainsi des informations de référence spatiales à un ensemble de données géographiques. Cela rend vos levés encore plus précis et efficaces.*

Mit der Laserscanner-Kugel RSLB10M von Rothbucher erhalten Sie ein neues Maß an Präzision und Effizienz bei der Vermessung und Erfassung von Geodaten. Dank des speziellen Magnetfußes können Sie die Scankugel problemlos an vielen Oberflächen befestigen und von allen Seiten verwenden.

Die Scankugel besteht aus robustem Kunststoff, der auch Stoßbelastungen standhält. Der spezielle matte Strukturlack sorgt für ein optimales Reflexionsverhalten und garantiert so eine präzise Vermessung.

Mit Hilfe der Laserscanner-Kugel RSLB10M von Rothbucher können Sie mehrere Standpunkte miteinander verbinden und so raumbezogene Referenzinformationen einem Geodatensatz zuweisen. Dies macht Ihre Vermessungen noch präziser und effizienter.

## Sphère de laser scanning RSLB10M - avec base magnétique Laserscanner-Kugel RSLB10M - mit Magnetfuß

145308-LB10SV

*La sphère du laser scanning RSLB10SV est en plastique avec une peinture structurée mate pour une réflexion optimale. Dans ce cas, la sphère est montée sur une ventouse. Cela permet d'utiliser la sphère de laser scanning sur n'importe quelle surface lisse, comme le verre ou les façades de meubles lisses, sans les endommager.*

CHF 192.--

*Avec la sphère de scanning laser RSLB10SV de Rothbucher, vous obtenez un nouveau niveau de précision et d'efficacité pour la mesure et la saisie de données géographiques.*

Die Laserscanner-Kugel RSLB10SV besteht aus Kunststoff mit mattem Strukturlack für ein optimales Reflexionsverhalten. Hierbei ist die Kugel auf einem Saugnapf angebracht. Dies ermöglicht die Verwendung der Laserscannerkugel auf jedem glatten Untergrund, wie z.B. Glas oder glatte Möbelfronten, ohne diese zu beschädigen.

Mit der Laserscanner-Kugel RSLB10SV von Rothbucher erhalten Sie ein neues Maß an Präzision und Effizienz bei der Vermessung und Erfassung von Geodaten.



# Marquage pour les drones et scanner Laser

## Markierungen für Drohnen und Laser-Scanner

- 15 -



<b>Marque de laser scanning et SLAM RSL452 de Rothbucher Systeme</b> <b>Laserscanner- und SLAM-Marke RSL452 von Rothbucher Systeme</b>	<b>145308-452</b>
<i>La marque de laser scanning et de SLAM RSL452 est automatiquement reconnue par sa forme et sa réflexion lorsqu'un logiciel approprié est utilisé. Il est particulièrement utilisé comme repère au sol. Il est pivotant et basculant avec une plaque de base magnétique.</i> <i>Grâce à des articulations montées sur roulements à billes, le repère du laser scanner peut être orienté facilement dans toutes les directions et reste toujours précis dans son axe et dans sa position. ? Le repère peut être utilisé comme repère de scanner ou de</i>	<b>CHF 202.--</b>
Die Laserscanner- und SLAM-Marke RSL452 wird durch Form und Reflexion bei Verwendung einer entsprechenden Software automatisch erkannt. Sie wird besonders häufig als Bodenmarke verwendet. Sie ist dreh- und kippbar mit magnetischer Bodenplatte. Durch kugelgelagerte Gelenke lässt sich die Laserscanner-Marke leichtgängig in jede Richtung ausrichten und bleibt dabei stets präzise in der Achse und in Position. ? Die Marke kann als Scanner- oder Drohnen-Marke verwendet werden.	



<b>Adaptateur RSA - 5/8-1 de Rothbucher</b> <b>Adapter RSA-5/8-1 von Rothbucher</b>	<b>146308</b>
<i>Avec l'adaptateur RSA-5/8-1, vous montez des prismes, des marques de scanners et de drones de Rothbucher Systeme sur un filetage 5/8'.</i>	<b>CHF 5.70</b>
Mit dem Adapter RSA-5/8-1 montieren Sie Prismen, Scanner- und Drohnenmarken von Rothbucher Systeme auf ein 5/8' Gewinde.	

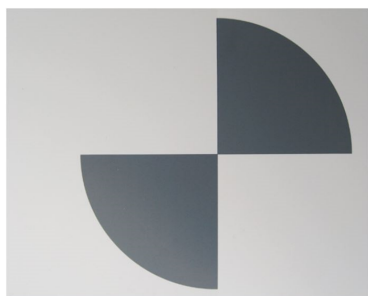

<b>Cible laser RSL301, autocollante</b> <b>Laser-Zielmarke RSL301, selbstklebend</b>	<b>145315</b>
<i>Montage rapide et simple, résistant à l'eau, convient pour l'intérieur et l'extérieur. Dimensions : 160x200 mm, couleur blanche/grise, autocollant</i>	<b>CHF 6.10</b>
Schnelle und einfache Montage, wasserfest, geeignet im Innen- und Außenbereich. Abmessung: 160x200 mm. Farbe weiß/grau, selbstklebend	

**Pour tous les produits plus d'informations dans le SHOP -  
seulement entrer le numéro d'article.**

**Für alle Produkte mehr information im SHOP -  
nur die Artikel-Nr. eingeben.**



<b>Cibles en aluminium - noir / jaune - 100 x 100 mm</b> Zielmarken in Aluminium - <b>schwarz / gelb</b>	<b>501005</b>	<b>1</b>	<b>8.--</b>
<i>éloxé - résistant à l'abrasion - sans reflet - couleur stable - épaisseur 1.0 mm</i>			
Eloxiert - kratzfest - reflexfrei - lichtecht - dicke 1.0 mm			

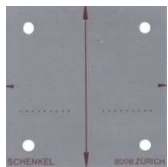

<b>Cibles en aluminium - repère d'axe vertical - 50 x 50 mm</b> Zielmarken in Aluminium - <b>Gebäudeachsmarke</b>	<b>501010</b>	<b>1</b>	<b>5.--</b>
<i>éloxé - résistant à l'abrasion - sans reflet - couleur stable - épaisseur 0.5 mm</i>			
Eloxiert - kratzfest - reflexfrei - lichtecht - dicke 0.5 mm			

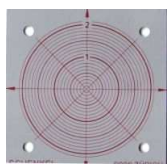

<b>Cibles en aluminium - repère d'alignement - 50 x 50 mm</b> Zielmarken in Aluminium - <b>Flucht - und Lotungsmarke</b>	<b>501015</b>	<b>1</b>	<b>5.--</b>
<i>éloxé - résistant à l'abrasion - sans reflet - couleur stable - épaisseur 0.5 mm</i>			
Eloxiert - kratzfest - reflexfrei - lichtecht - dicke 0.5 mm			

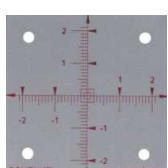

<b>Cibles en aluminium - repère d'axe spécial - 50 x 50 mm</b> Zielmarken in Aluminium - <b>Spezialachsmarke</b>	<b>501025</b>	<b>1</b>	<b>5.--</b>
<i>éloxé - résistant à l'abrasion - sans reflet - couleur stable - épaisseur 0.5 mm</i>			
Eloxiert - kratzfest - reflexfrei - lichtecht - dicke 0.5 mm			

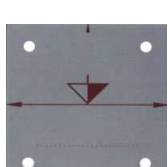

<b>Cibles en aluminium - repère traceur de la haut. - 50 x 50 mm</b> Zielmarken in Aluminium - <b>Höhenrissmarke</b>	<b>501030</b>	<b>1</b>	<b>5.--</b>
<i>éloxé - résistant à l'abrasion - sans reflet - couleur stable - épaisseur 0.5 mm</i>			
Eloxiert - kratzfest - reflexfrei - lichtecht - dicke 0.5 mm			



<b>Cibles en aluminium - repère d'altitude - 70 x 70 mm</b> Zielmarken in Aluminium - <b>Achs - + Höhenrissmarke</b>	<b>501035</b>	<b>1</b>	<b>5.--</b>
<i>Repère d'altitude et de positionnement, écriture blanche sur fond rouge - éloxé - résistant à l'abrasion - sans reflet - couleur stable - épaisseur 0.5 mm</i>			
Achs- + Höhenrissmarke, auf rotem Hintergrund			
Eloxiert - kratzfest - reflexfrei - lichtecht - dicke 0.5 mm			

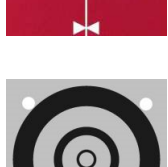

<b>Cibles en aluminium - noir / blanc - Ø 50 mm</b> Zielmarken in Aluminium - <b>schwarz / weiss</b>	<b>501040</b>	<b>1</b>	<b>5.--</b>
<i>éloxé - résistant à l'abrasion - sans reflet - couleur stable - épaisseur 0.5 mm</i>			
Eloxiert - kratzfest - reflexfrei - lichtecht - dicke 0.5 mm			

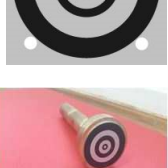

<b>Cibles en aluminium - noir / blanc - Ø 24 mm</b> Zielmarken in Aluminium - <b>schwarz / weiss</b>	<b>501050</b>	<b>1</b>	<b>2.50</b>
<i>éloxé - résistant à l'abrasion - sans reflet - couleur stable - épaisseur 1.0 mm</i>			
Eloxiert - kratzfest - reflexfrei - lichtecht - dicke 1.0 mm			

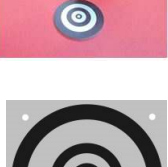

<b>Cibles en aluminium - noir / blanc - Ø 95 mm</b> Zielmarken in Aluminium - <b>schwarz / weiss</b>	<b>501055</b>	<b>1</b>	<b>9.--</b>
<i>éloxé - résistant à l'abrasion - sans reflet - couleur stable - épaisseur 0.5 mm</i>			
Eloxiert - kratzfest - reflexfrei - lichtecht - dicke 0.5 mm			